

Stordoucheset

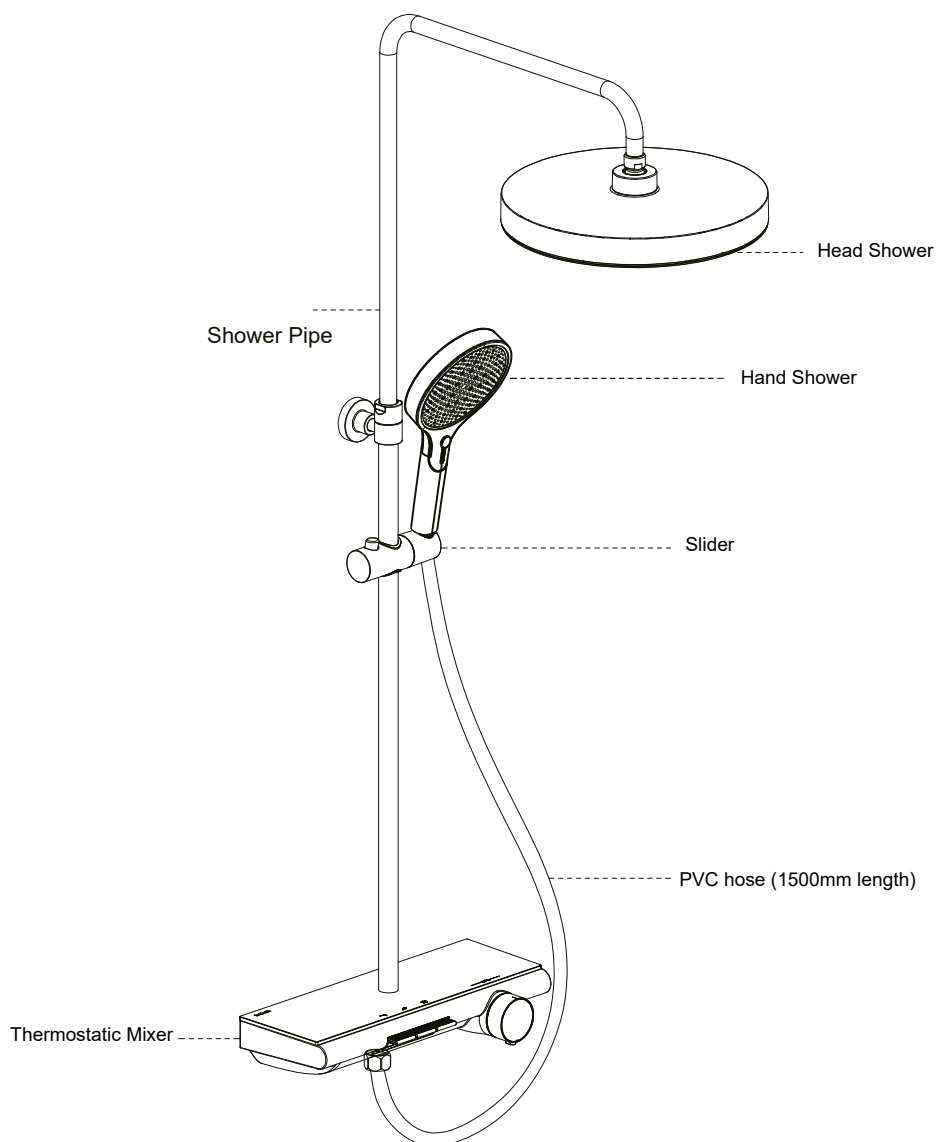



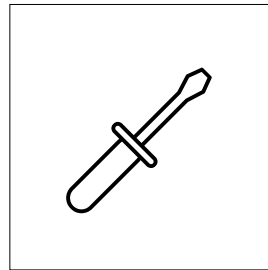
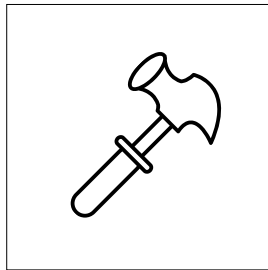
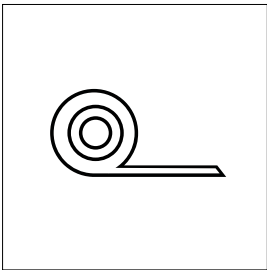
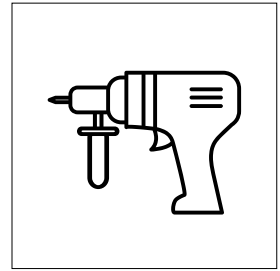
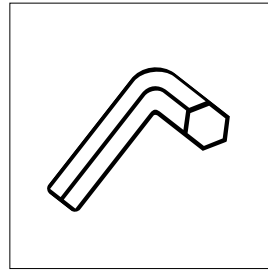
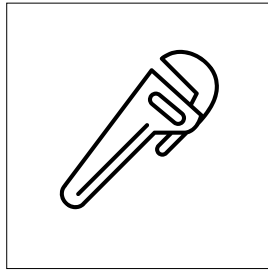
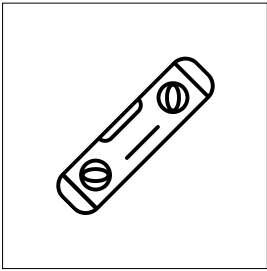

Handleiding thermostatische stordoucheset

BSS01

Handleiding thermostatische stortdoucheset BSS01





Spare parts for installation in box				
1		Spirit level		1
2		Elbow		2
3	Screw parts	Expansion bolt		1
		Screw 4*30		1
		Hex wrench		1
		Hex socket screw M5x8		2
4	Manual	Manual		1

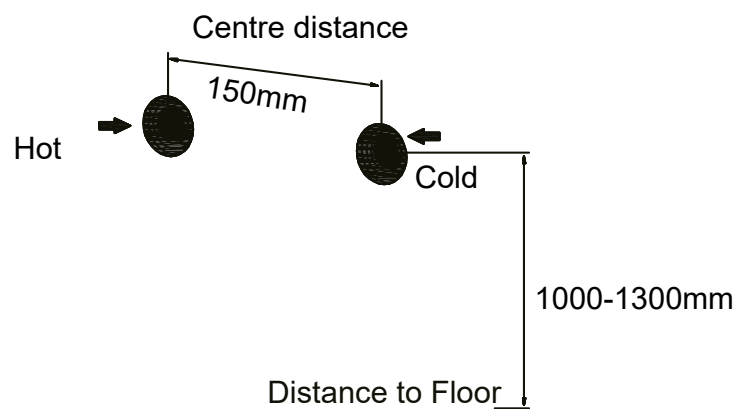

1. Prior to installation, make sure hot & Cold pipe with female thread connectors and the centre distance $150 \pm 10\text{mm}$. Connector is vertical to floor

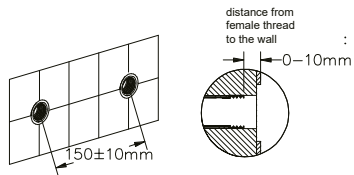

2. Clean supplied pipes & make sure hot-left, cold-right.

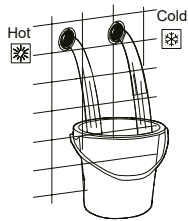

3. Put tape to elbow, after install elbow, it will protrude from the wall 36-42mm.

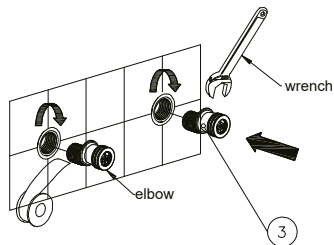

4. Use spirit level to adjust elbow in horizontal and distance 150mm

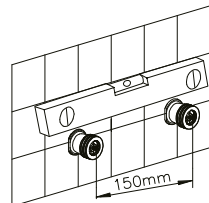

5. Fix mixer to elbow, pressure it to the wall tightly. Screw 2 hex socket nut

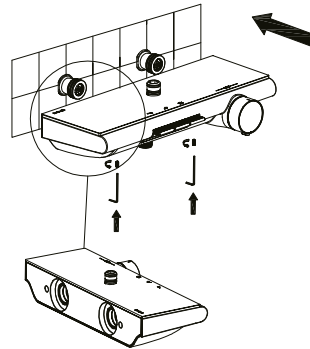

6. Insert bottom pipe to upper pipe

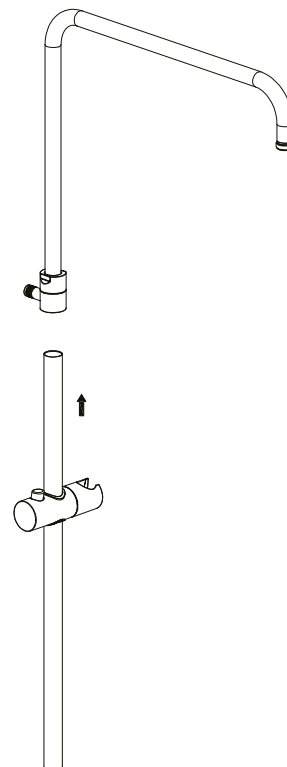

7. Pre-install to mark the height for wall bracket with a marker.

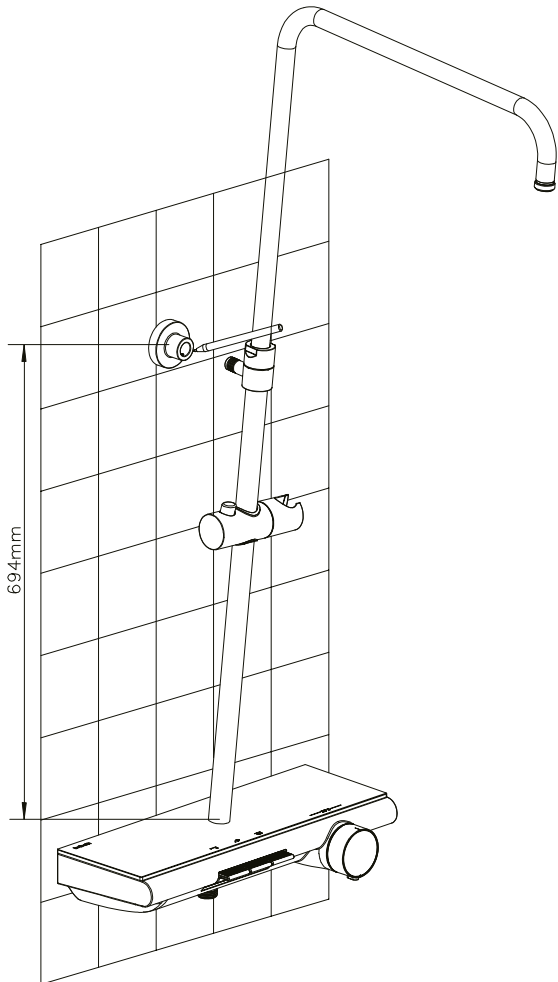

8. Drill a hole diameter 6mm, depth 35mm in mark position.
Inset expansion bolt.

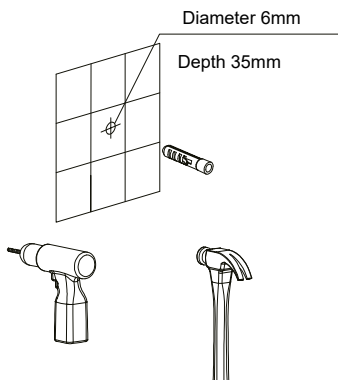

9. Fix the wall bracket with screw 4.8x30

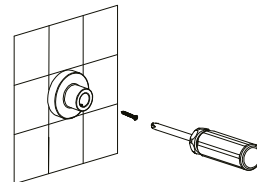

10. Tight the screw on shower pipe & wall bracket.

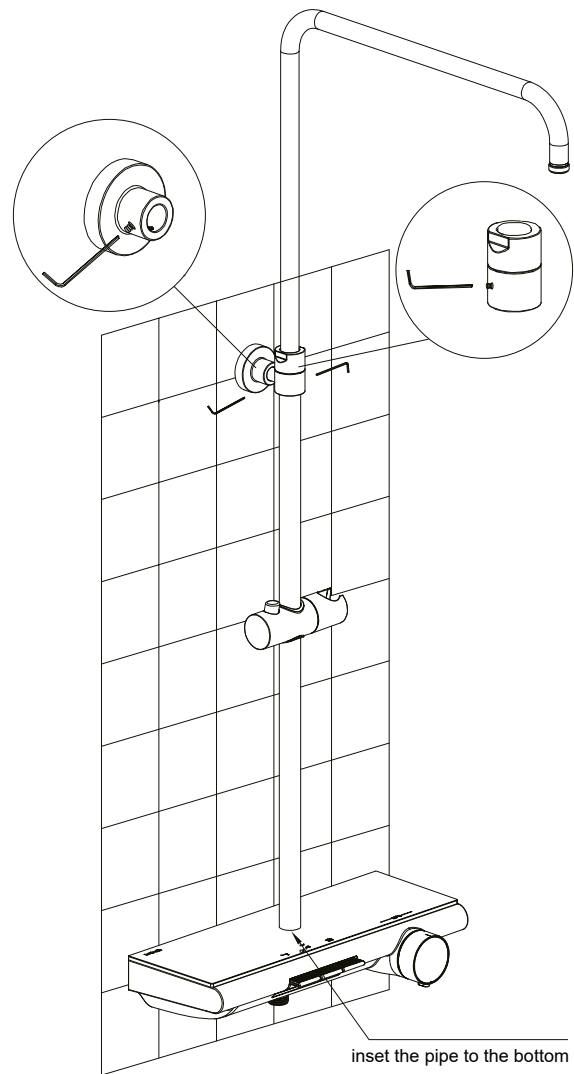

11. Install head shower, hand shower and PVC hose.
Reminder: if there is leakage from connection parts,
please check if miss the washer.

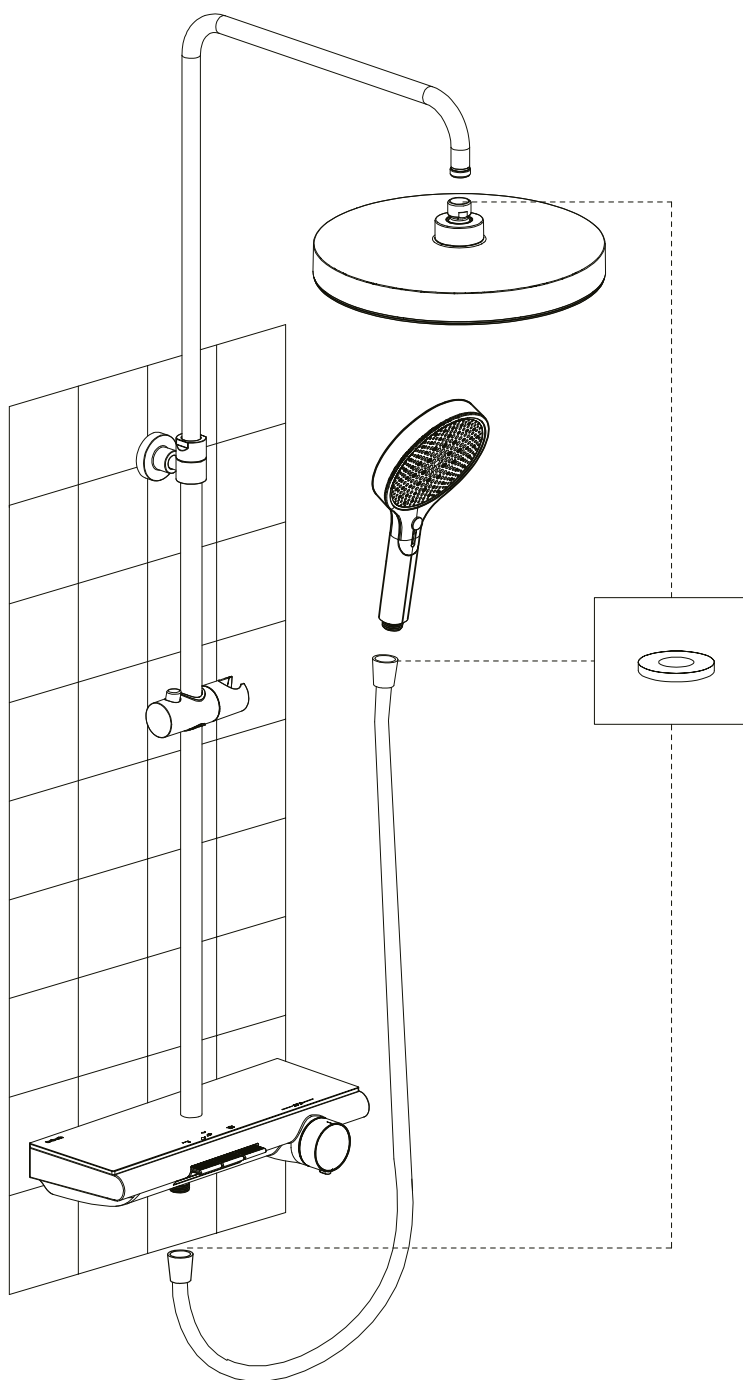

This logo for bottom outlet

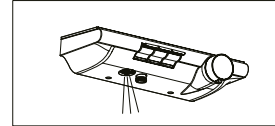
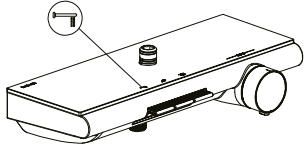

Press the button for outlet spray.

This logo for hand shower

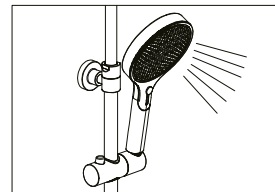
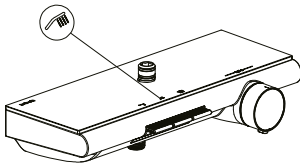

Press the button for hand shower spray.

This logo for head shower

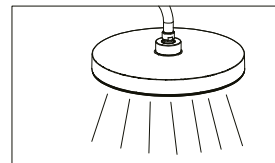
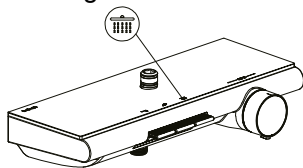

Press the button for head shower spray.

Knob to adjust temperature

1. Turn anti-clockwise to 38 degree, turn clockwise to room temperature.
2. If require temperature over 38 degree, pressure button and turn anti-clockwise, the highest temperature up to 49 degree.

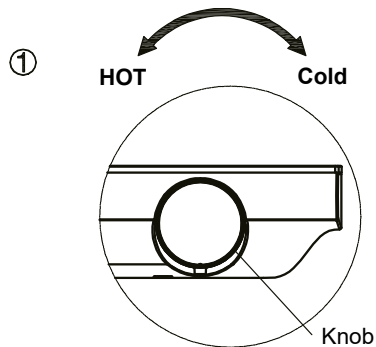

Algemeen schoonmaakadvies

De badkamer wordt dagelijks intensief gebruikt. Regelmatig en zorgvuldig onderhoud is daarom essentieel om de kwaliteit en uitstraling te behouden. Door onderstaande adviezen te volgen, blijven de kranen van Hotbath jarenlang mooi en betrouwbaar functioneren.

Afdrogen met een zachte doek

Na elk gebruik is het aan te raden de producten zorgvuldig af te drogen met een zachte handdoek. Dit voorkomt watervlekken en kalkaanslag en zorgt ervoor dat de afwerking haar verfijnde uitstraling behoudt.

Verwijder kalk uit de nozzles

Kalk kan zich na verloop van tijd ophopen in de nozzles. Door deze regelmatig te reinigen, blijft de waterstraal optimaal en verleng je de levensduur van de kraan. Dit kan eenvoudig door tijdens het douchen met je hand of washand zacht over de nozzles te wrijven.

Vermijd scherpe en schurende materialen

Gebruik geen scherpe of schurende voorwerpen bij het reinigen van de kranen. Deze kunnen het oppervlak beschadigen en krassen veroorzaken. Het gebruik van schuursponsjes, schuurmiddelen of microvezeldoekjes wordt streng afgeraden. Let ook op met sieraden tijdens het schoonmaken, om beschadiging van de afwerking te voorkomen. Zo blijft de kwaliteit van Hotbath zichtbaar en voelbaar, elke dag opnieuw.

Schoonmaakadvies met sanitairreiniger

Bij zichtbare kalkaanslag op het kraanwerk gebruik je de Hotbath sanitairreiniger voor een grondige schoonmaakbeurt. Breng de spray altijd aan met een zachte doek of spons, nooit direct op de kraan. Laat de reiniger maximaal één tot twee minuten inwerken.

Spoel het kraanwerk na het reinigen zorgvuldig af, zodat er geen resten achterblijven, en droog het oppervlak altijd goed na met een zachte doek. De sanitairreiniger is uitsluitend bedoeld voor momenten waarop kalkaanslag zichtbaar is. Voor dagelijks onderhoud volstaat een vochtige doek. Het schoonmaakadvies met sanitairreiniger is van toepassing op de volgende finishes: Roestvrijstaal 316 (IX), chroom (CR), geborsteld nikkel (GN), mat wit (WH), verouderd ijzer (AI), tuscan bronze (TB) en alle finishes voorzien van een PVD-coating.

Afwijkend schoonmaak- & onderhoudsadvies

Om schade en klachten te voorkomen, zowel tijdens gebruik als bij reiniging, is het belangrijk het onderstaande advies zorgvuldig op te volgen. Schade als gevolg van onjuist gebruik of reiniging valt buiten de garantie van Hotbath.

Schoonmaakadvies voor Living Colour finishes

Finishes uit de Living Colour reeks zijn afgewerkt zonder oppervlaktebescherming en ontwikkelen onder invloed van gebruik en omgeving een natuurlijk patina. Deze kranen mogen niet worden gereinigd met een sanitairreiniger en dienen uitsluitend te worden afgenomen met een natte doek. Living Colour finishes zijn:
Geborsteld messing (BB) en verouderd messing (AB).

Hotbath raadt af:

- Reinigingsmiddelen die zoutzuur, azijnzuur, andere agressieve zuren of chloor bevatten
- Fosforzuurhoudende, industriële reinigingsmiddelen
- Een combinatie van verschillende schoonmaakmiddelen
- Agressieve reinigingsmiddelen, schuurmiddelen, schuursponsjes en microvezeldoeken

Ook huidverzorgingsproducten zoals shampoo, kleurspoelingen, douchegel en vloeibare zeep kunnen schade veroorzaken. Spoel de kranen na gebruik altijd goed af met water en droog ze na met een zachte doek om kalkaanslag te voorkomen.



HB005
Sanitairreiniger 1 liter

Belangrijk advies bij gebruik waterontharder

Bij gebruik van een waterontharder is het essentieel dat deze correct is afgesteld volgens het advies van de leverancier. Een onjuiste instelling kan onherstelbare schade veroorzaken aan metalen oppervlakken die in contact komen met indrogend douche- of badwater.

Deze schade is herkenbaar aan een zogenoemd sinaasapeleffect op glansfinishes of aan blijvende vlekken op geborstelde finishes. Armaturen die op deze wijze zijn aangetast, vallen buiten iedere vorm van garantie.

Zorgvuldig onderhoud verlengt niet alleen de levensduur van de kranen, maar behoudt ook de kwaliteit en uitstraling waarvoor Hotbath staat.

